



Distributed by:

Thane Canada Inc.
Mississauga ON L4W 5M6, Canada
www.thane.ca

Thane USA, Inc.
Canton OH 44718, U.S.A.
www.thane.com

Thane Direct UK Limited
3 Acorn Business Centre, Northarbour Road, Portsmouth, PO6 3TH
Phone no 0344 571 7511
Visit our solution centre www.thanehelp.co.uk for help and hints and tips

Danoz Direct Pty Ltd.
Bondi Junction, NSW, 2022, Australia
www.danoz.com.au

OPERADORA AINO A SAPI DE CV
Av. Magnocentro No. 5 Piso 1 Centro Urbano Interlomas,
Municipio Huixquilucan de Degollado, Estado de México. C.P: 52760
www.mejorcompratv.com

TVNS Scandinavia AB
SE-211 74 Malmö, Sweden
www.tvns.com

© 2021 Thane IP Limited.
"Thane", "H2O Steam7" and related logos and variations are trademarks
or registered trademarks, in Canada and/or other countries, of Thane IP
Limited and/or its affiliated companies.

MADE IN CHINA

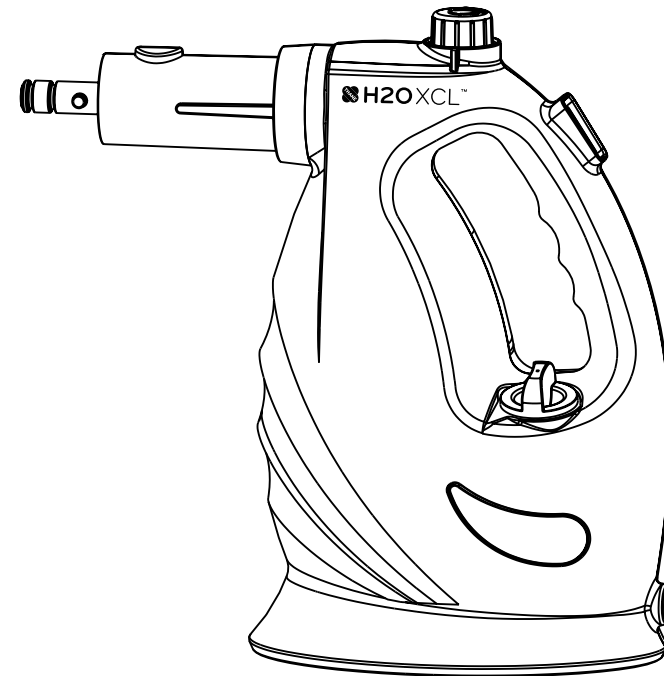

GEBRUIKERSHANDLEIDING

Model No. KB-009D

INHOUDSOPGAVE

BELANGRIJKE VEILIGHEIDSMATREGELEN.....	4
TECHNISCHE GEGEVENS.....	7
BELANGRIJKSTE FUNCTIES - HOOFDELIJK.....	7
BELANGRIJKSTE FUNCTIES - OPTIONELE ACCESSOIRES.....	8
INSTRUCTIES VOOR GEBRUIK.....	9
GEBRUIK VAN OPTIONELE ACCESSOIRES.....	10
VOOR HET BESTE RESULTAAT.....	10
RAAMREINIGING CORALDOEK.....	11
KLEDINGDOEK.....	11
AANVULLEND GEBRUIK VAN OPTIONELE ACCESSOIRES.....	12
NA GEBRUIK.....	12
REINIGING & ONDERHOUD.....	13
FOUTOPLOSSINGSGIDS.....	14
TIPS.....	14

BELANGRIJKE VEILIGHEIDSMATREGELEN

LEES ALLE PRODUCTINSTRUCTIES ZORGVULDIG. HET NIET VOLGEN VAN DE PRODUCTINSTRUCTIES KAN DE GARANTIE BEËINDIGEN. GEBRUIK JE H2O XCL™ HANDSTOOMREINIGER ALLEEN VOLGENS DEZE HANDLEIDING EN ALLEEN MET DE AANBEVOLEN ACCESSOIRES VAN DE FABRIKANT. HET GEBRUIK VAN TOEBEHOREN OF ACCESSOIRES DIE NIET WORDEN VERSTREKT OF VERKOCHT DOOR DE FABRIKANT OF DOOR GEAUTORISEERDE Wederverkopers KAN BRAND, ELEKTRISCHE SCHOKKEN OF LETSEL VEROORZAKEN. NET ALS BIJ ELK ELEKTRISCH APPARAAT, MOETEN DE BASISVEILIGHEIDSMATREGELEN ALTIJD IN ACHT WORDEN GENOMEN BIJ HET GEBRUIK VAN DIT PRODUCT, INCLUSIEF DE VOLGENDE:

1. Controleer of de vermelde spanning op het typeplaatje van dit apparaat overeenkomt met de spanning van je stopcontact.
2. Dit apparaat heeft een gepolariseerde stekker (één blad is breder dan de andere). Om het risico op elektrische schokken te verkleinen, is deze stekker bedoeld om alleen op één manier in een gepolariseerd stopcontact te passen. Als de stekker niet volledig in het stopcontact past, draai de stekker om. Als de stekker nog steeds niet past, neem dan contact op met een gekwalificeerde elektricien. Wijzig de stekker op geen enkele manier (alleen voor de Amerikaanse versie).
3. Dit apparaat is alleen bedoeld voor huishoudelijk gebruik. Niet buiten gebruiken. Commercieel gebruik van de H2O XCL™ annuleert de garantie van de fabrikant.
4. Laat de H2O XCL™ niet onbeheerd achter terwijl deze is aangesloten.
5. Zorgvuldige aandacht is nodig wanneer het apparaat in de buurt van kinderen, huisdieren of planten wordt gebruikt. Richt nooit stoom naar mensen, dieren of planten, aangezien hete stoom brandwonden kan veroorzaken.
6. Laat de H2O XCL™ niet als speelgoed gebruiken. Kinderen moeten onder toezicht staan om ervoor te zorgen dat ze niet met dit apparaat spelen.
7. Dit apparaat is niet bedoeld voor gebruik door personen met fysieke, zintuiglijke of mentale beperkingen, tenzij ze tijdens het gebruik onderricht en toezicht hebben van een bekwame en ervaren volwassene die verantwoordelijk is voor hun veiligheid.
8. Raak de stekker of de H2O XCL™ niet aan met natte handen of gebruik het apparaat zonder schoenen. Dompel de H2O XCL™ niet onder in water of andere vloeistoffen. De vloeistof of stoom mag niet gericht worden op apparatuur die elektrische componenten bevat, zoals de binnenkant van ovens.
9. Gebruik dit apparaat niet met een beschadigd snoer of stekker. Als het niet werkt zoals het zou moeten, of als het is gevallen, beschadigd, buiten is gelaten of in water is ondergedompeld, breng het dan terug naar de distributeur. Als het netsnoer beschadigd is, moet het door de fabrikant of een gekwalificeerd reparatiebedrijf worden vervangen om gevaar te voorkomen.

10. Duw de stekker nooit geforceerd in een stopcontact of trek of draag het apparaat aan het snoer. Gebruik het snoer niet als handvat, sluit geen deur op het snoer en trek het snoer niet rond scherpe randen of hoeken. Houd het snoer uit de buurt van verhitte oppervlakken.
11. Gebruik geen verlengsnoeren of stopcontacten met een onvoldoende stroomcapaciteit, en om overbelasting van het circuit te voorkomen, gebruik geen ander apparaat op hetzelfde stopcontact (circuit) als de H2O XCL™.
12. Om de H2O XCL™ los te koppelen, haal de stekker uit het stopcontact.
13. Trek de stekker na elk gebruik of voor het onderhoud uit het stopcontact. Om de stekker veilig uit te trekken, pak de stekker vast en trek deze voorzichtig eruit. Trek de stekker niet uit door aan het snoer te trekken.
14. Steek geen voorwerpen in de stoomopeningen van het apparaat en gebruik het niet met de stoomopening geblokkeerd.
15. Berg je H2O XCL™ binnen op in een koele en droge plek. Laat de H2O XCL™ nooit buiten staan.
16. Houd je werkruimte goed verlicht en wees extra voorzichtig bij gebruik op trappen.
17. Gebruik het apparaat niet zonder water in het watertankje.
18. Stop met het gebruik van de H2O XCL™ als je waterlekage opmerkt en neem contact op met een gekwalificeerde technicus.
19. Doe geen heet water of vloeistoffen zoals op alcohol gebaseerde producten of schoonmaakmiddelen in het watertankje. Dit maakt het gebruik onveilig en kan het apparaat beschadigen.
20. Houd de stoomopening altijd vrij van obstakels. Vermijd het plaatsen van de stoomopening op zachte oppervlakken om te voorkomen dat de stroomstroom wordt geblokkeerd. Houd de stoomopening vrij van pluizen, haar en andere mogelijke obstructies om een goede stroomstroom te garanderen.
21. Gebruik de H2O XCL™ niet in ruimtes die blootgesteld zijn aan brandbare, explosieve of toxische dampen zoals verfverdunner of op oplosmiddel gebaseerde verf.
22. Gebruik het apparaat niet op leer, met was gepolijste meubels of vloeren, ongeëmailleerde houten of parketvloeren, synthetische stoffen, fluweel of andere delicate stoomgevoelige materialen.
23. Gebruik dit apparaat niet voor het verwarmen van ruimtes of plaats het niet op of in de buurt van verhitte oppervlakken zoals een hete gas- of elektrische brander, of in een verwarmde oven.
24. Gebruik dit apparaat niet voor andere doeleinden dan waarvoor het bedoeld is.
25. Spuit geen stoom op apparaten die elektrische componenten bevatten.
26. Dit apparaat en de stoommond kunnen heet worden tijdens gebruik. Koppel de stroom uit en wacht totdat het apparaat is afgekoeld voordat je het uit elkaar haalt of de doek vervangt.

27. Plaats geen schoonmaakoplossingen, geurstoffen of alcohol in het watertankje. Anders kan het apparaat beschadigd raken.
28. Koppel de stroomvoorziening los voordat je het apparaat schoonmaakt, gebruik een droge of licht bevochtigde wattenstaafje. Gebruik geen alcohol, benzeen of oplosmiddelen om het oppervlak van het apparaat schoon te maken als er schade aan het uiterlijk is.
29. Plaats dit apparaat in droge binnenruimtes. Verwijder de schoonmaakdoek voordat je het opbergt.
30. Dit apparaat is niet bedoeld voor andere toepassingen of voor gebruik buiten de genoemde toepassingen. Personen die niet over de fysieke of mentale capaciteiten of ervaring beschikken, moeten het gebruik van het product vermijden. Degenen die hier genoemd worden, mogen geen schoonmaak- of onderhoudstaken uitvoeren zonder toezicht.
31. Gebruik het niet op niet-geëmailleerde vloeren of onbewerkte stenen.
32. Gebruik het niet op gepolijste vloeren, omdat de hoge temperatuur van de stoom de vloerafwerking kan verwijderen.
33. Test bij het schoonmaken van houten vloeren altijd eerst op een klein gebied of raadpleeg de onderhoudsinstructies van de fabrikant van je houten vloer om onnodige schade te voorkomen.
34. Bij het schoonmaken van houten vloeren, blijf niet te lang op hetzelfde gebied, aangezien dit vervorming kan veroorzaken en de vloeren kan beschadigen.



WAARSCHUWING: Gevaar voor verbranding



HETE OPERVLAKTE

BEWAAR DEZE INSTRUCTIES

TECHNISCHE GEGEVENS

Naam	H2O XCL™
Modelnummer	KB-009D
Nominale spanning	120V 60 Hz or 220~240V 50/60 Hz
Nominaal vermogen	1350W
Capaciteit waterreservoir	250ml

BELANGRIJKSTE FUNCTIES - HOOFDEENHEID

- Schakelknop
- Stoomstart/pauze knop
- Waterreservoirdop
- Waterreservoir
- Stroomkabel
- Aan/uit schakelaar
- Indicatie licht
- Vergrendelknop
- Stoomuitlaat

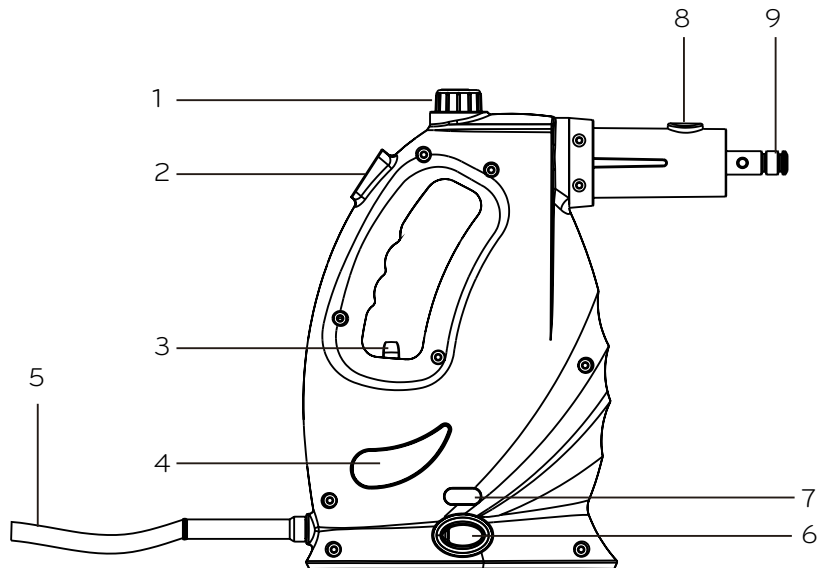

BELANGRIJKSTE FUNCTIES - OPTIONELE ACCESSOIRES

- Korte mondstuk
- Ronde borstel
- Kleding/raamtool
- Raamreiniger met trekker
- Kledingdoek
- Raamreiniger doek
- Mop
- Mop verlengpijpen
- Microvezel mopdoek
- Opbergtas
- Maatbeker



1



2

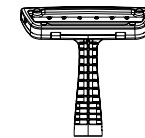

3

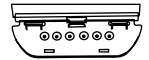

4



5



6

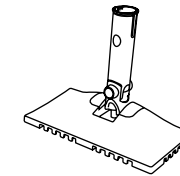

7

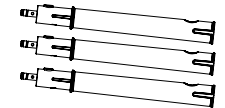

8

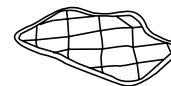

9

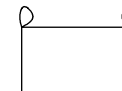

10



11

INSTRUCTIES VOOR GEBRUIK

1. Zorg ervoor dat het apparaat is uitgeschakeld voordat je water toevoegt;
2. Draai de dop van het waterreservoir los en voeg 250 ml water toe aan het waterreservoir met behulp van de maatbeker; (Fig. 1)
3. Steek de stekker in het stopcontact en zet het apparaat aan door de aan/uitschakelaar in te schakelen. Het rode indicatielampje begint te knipperen, en zodra het continu brandt, is het apparaat klaar voor gebruik; (Fig. 2)

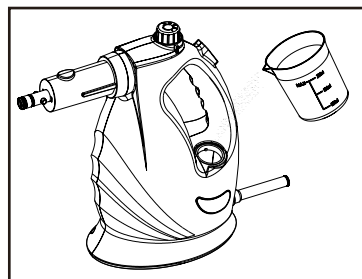

(Fig1)

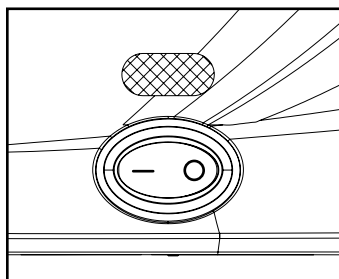

(Fig2)

4. Druk op de stoomknop om de stoom te starten of te stoppen. Er is een groen lampje in de stoomknop dat aangeeft wanneer het apparaat start of stopt; (Fig. 3)
5. Er zijn in totaal 5 stoomniveaus. Je kunt de schakelknop draaien om het gewenste stoomniveau te selecteren, afhankelijk van het gebruik; (Fig. 4)

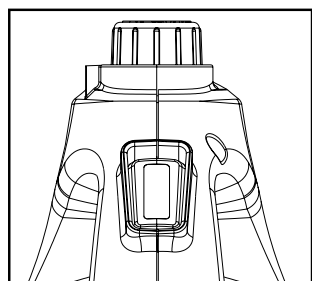

(Fig3)

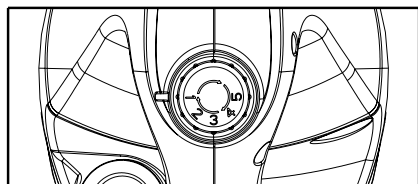

(Fig4)

GEBRUIK VAN OPTIONELE ACCESSOIRES

Assembling the Mop Accessory

1. Monteer de 3 verlengpijpen door de stoomuitlaat in de opening van de volgende verlengpijp te plaatsen en de laatste verlengpijp in het mopkopje te bevestigen zoals aangegeven in Fig. A.
Tip: Je kunt de hoogte van het apparaat aanpassen door 2 verlengpijpen in plaats van 3 te gebruiken.
2. Bevestig de verlengpijp aan de stoomuitlaat van het hoofdelement zoals weergegeven in Fig. B.
3. Bevestig de mopdoek aan het mopkopje door deze aan de onderkant van het mopkopje te bevestigen zoals aangegeven in Fig. C.
4. Verwijder na gebruik de mopdoek van het mopkopje en was deze indien nodig.

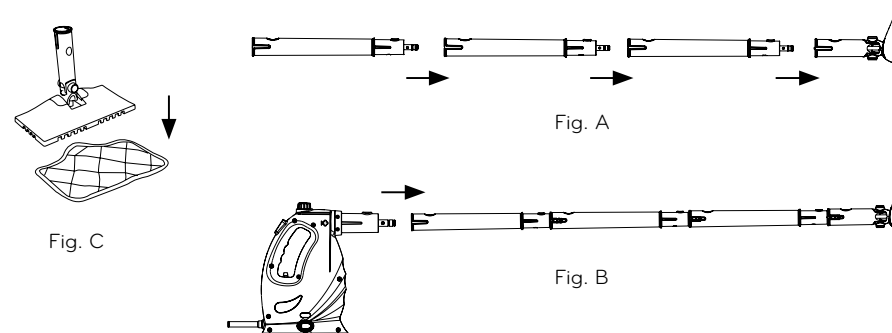

! WAARSCHUWING

Voordat je het gebruikt, zorg ervoor dat de mop correct is gemonteerd met de mopdoek bevestigd aan het mopkopje om schade te voorkomen. Opmerking: Dit product stoot stoom uit en creëert vocht.

Er kunnen watervlekken, verkleuring of schade aan het vloeroppervlak optreden als het apparaat te lang op één plek blijft staan. Laat de H2O XCL™ Handheld Steamer nooit onbeheerd achter terwijl deze is aangesloten.

VOOR HET BESTE RESULTAAT

1. Veeg of stofzuig de vloer voordat je de H2O XCL™ Handheld Stoomreiniger gebruikt.
2. Om plassen water te voorkomen, moet de microvezeldoek schoon en droog zijn voor gebruik. Om de reinigungsdoek te vervangen, volg je de volgende stappen: Laat de reinigungsdoek afkoelen, verwijder de doek uit het apparaat, vervang deze door een nieuwe microvezeldoek (optioneel item) en ga verder met het gebruik.

AANVULLEND GEBRUIK VAN OPTIONELE ACCESSOIRES

3. Om een gebied van de vloer te desinfecteren, laat de H2O XCL™ Handheld Steam Cleaner ongeveer 10 seconden, maar niet langer dan 15 seconden, op het te stomen gebied staan. Voer deze procedure niet uit op hitte- en stoomgevoelige vloeren.

- Stoom nooit te lang op één plek. Dit kan schade aan de vloeren veroorzaken.
- Zet geen handen of voeten onder de stoommop. Het apparaat wordt zeer heet.
- Tijdens het gebruik kan er een pulserend geluid worden gehoord, wat aangeeft dat de mop stoom produceert. Dit geluid is normaal.
- Er kan wat lichte "spetters" van water gemengd met stoom ontstaan. Dit is ook normaal.
- De kracht en de hitte van de stoom kan bepaalde materialen nadelig beïnvloeden. Controleer altijd of het gebruik van de stoommop op een oppervlak geschikt is door eerst een test uit te voeren op een onopvallend gebied.

RAAMREINIGINGS CORALDOEK

Gebruik dit om ramen, spiegels en glas te reinigen. Voor het gebruik van de Coraldoek moet deze over de #4 Raamwischer worden bevestigd, die eerst aan de bovenkant van #3 Kleding-/Raamtool moet worden bevestigd wanneer de reinigingsdoek wordt geïnstalleerd. Zorg ervoor dat de doek goed over het Reinigingshulpmiddelframe wordt bevestigd om te voorkomen dat de doek tijdens gebruik van het frame afglijdt.

- Gebruik geen stoom op bevroren ramen.
- Wees voorzichtig bij het gebruik van de stoomreiniger op glas, aangezien het glas kan breken.

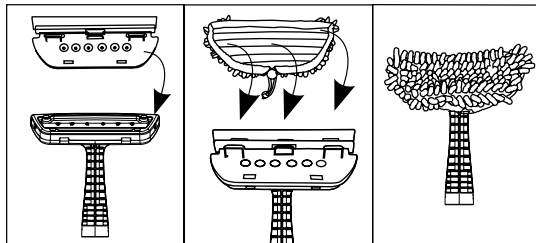



KLEDINGDOEK

Om een kledingstuk te stomen, hang het kledingstuk aan een hanger en stoom het kledingstuk direct. Beweeg langzaam het Kledingstoomhoofd verticaal over het kledingstuk om de stof glad te strijken en kreuken en geuren te verwijderen. Voor het gebruik van de Kledingdoek moet deze over #3 Kledingtool worden bevestigd.

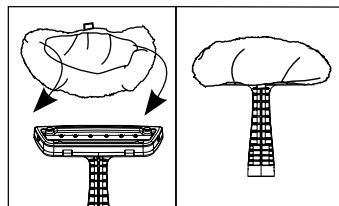
- Bepaalde stoffen zoals leer, suede en fluweel zijn mogelijk niet geschikt voor stomen. Raadpleeg het onderhoudsetiket van de fabrikant.
- Gordijnen en draperieën kunnen worden gestoomd terwijl ze hangen.

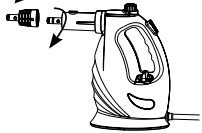
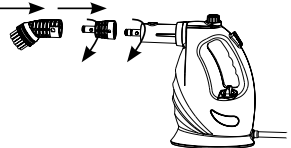

Onderdelen en gebruik	Montage	Tips/Voorzorgsmaatregelen
KORTE SPUIT Voor algemeen stoomreiniging.	Bevestig de spuit op de stoomuitlaat van het hoofdapparaat en draai om te vergrendelen. 	Zorg ervoor dat de spuit goed vastzit.
RONDE BORSTEL De ronde borstel is ideaal voor het reinigen van gladde harde oppervlakken, zoals toiletten, wasbakken en keukenbladen, enz. Het kan worden gebruikt met zeep of detergent om vuile gebieden schoon te maken.	Bevestig de ronde borstel door deze op de uiteinde van de jetspuit te draaien. 	
OPBERGTAS		
MEETBEEKER		

NA GEBRUIK

1. Demonteer elk accessoire na het schoonmaken. Zet de stroomvoorziening uit en giet het resterende water uit de watertank. Laat de stoomreiniger 3 tot 5 minuten afkoelen.
2. Verwijder de Mopdoek (**LET OP: Accessoires kunnen nog heet zijn**) en reinig deze in de wasmachine of met de hand.
3. Bewaar de stoomreiniger op een droge plaats, uit de buurt van direct zonlicht.
TIP: Om optimale prestaties te waarborgen, wordt aangeraden de Mopdoek elke 2-3 maanden te vervangen.

! WAARSCHUWING

Om schade aan de Mopdoek te voorkomen, twist deze niet met kracht.

! WAARSCHUWING

Om kalkafzetting op het verwarmingselement te voorkomen, schakelt u de stroomvoorziening uit nadat de stoom stopt (wanneer het groene indicatorlampje brandt).

REINIGING & ONDERHOUD

KOPPEL EENHEID AF VAN HET STOPCONTACT TIJDENS REINIGING EN ONDERHOUD.

! WAARSCHUWING

NIE IMMERSEER DE H2O XCL™ HANDHELD STEAMER IN WATER.

Reinigingsprocedure om kalksteen te verwijderen

Als je H2O XCL™ trager begint te stomen dan normaal of stopt met stomen, moet je mogelijk de kalksteen verwijderen. Het is noodzakelijk om kalksteen regelmatig te verwijderen, elke 25 keer dat je een volle tank water gebruikt of eenmaal per maand, vooral in gebieden met hard water. Volg de onderstaande instructies om kalksteen uit je H2O XCL™ te verwijderen:

Gebruik zeen reinigungsoplossing

1. Bereid een oplossing van 1/3 witte azijn en 2/3 water voor en voeg deze toe aan de watertank.
2. Zorg ervoor dat de stoom niet in de richting van omringende objecten komt. Zet het apparaat aan en laat het stoom produceren totdat de azijn/wateroplossing is opgebruikt.
3. Herhaal de bovenstaande procedure zoveel keer als nodig is totdat een normale stroomstroom wordt bereikt.
4. Vul de watertank met schoon water en spoel uit.
5. Vul de watertank opnieuw met schoon water en laat stoom door het systeem ontsnappen totdat de watertank leeg is.
6. Voer na elke kalkaanslagverwijdering een testreiniging uit op een geschikte, geïsoleerde plek om ervoor te zorgen dat er geen vuil meer in het systeem zit.

Calciumafzettingen in de watertank reinigen

Voeg 1-2 eetlepels witte azijn toe aan een volle watertank, sluit de watertankdop en schud de inhoud. Zet het apparaat NIET AAN. Laat het apparaat enkele uren staan. Leeg de watertank en spoel met schoon water totdat het water helder is.

Verstopte stoomaccessoires reinigen

Vanwege het hoge mineraalgehalte van water in sommige gebieden, kan er zich kalkafzetting ophopen in de punt van de spuitmond. Om dit te reinigen, wordt aangeraden een spraylubricant te gebruiken. Spuit een of twee kleine hoeveelheden lubricant in de punt van de spuitmond. Na het spuiten van de lubricant, vul de stoomreiniger met water en laat een continue straal stoom door het aangetaste accessoire lopen gedurende enkele minuten om de afzetting te verwijderen.

HET WORDT AANGERADEN DEZE PROCEDURE UIT TE VOEREN IN EEN BESCHERMDE EN GOED GEVENTILEERDE RUIMTE.

FOUTOPLOSSINGSGID

PROBLEEM	MOGELIJKE OORZAAK
Het apparaat gaat niet aan	Het apparaat is niet aangesloten of niet ingeschakeld
Verminderde stoom of geen stoom	Watertank is leeg
	Verstopte stoommondstuk
	Kalkafzetting
Stoom ontsnapt uit verbindingen	Accessoire is niet goed aangesloten
	Vuil of obstructies op de aansluitpunten
OPLOSSING	
Zorg ervoor dat de AAN/UIT-schakelaar AAN is (rode indicatielampje brandt)	
Vul de watertank	
Maak het mondstuk schoon	
Volg de reinigingsprocedure om kalk te verwijderen	
Koppel het apparaat los, laat het afkoelen, verwijder de accessoires en bevestig ze goed	
Verwijder het accessoire en controleer en reinig de aansluitpunten	

TIPS

! BELANGRIJK

- Vergeet niet om minstens eenmaal per maand kalkafzetting te verwijderen, vooral in gebieden met hard water.
- Volg de instructies in deze gebruikershandleiding.
- Gebruik gefilterd of gedistilleerd water voor betere prestaties.