

H2O XCL™

 **Thane H2O™**
makingcleaningeasy™

Distributed by:

Thane Canada Inc.
Mississauga ON L4W 5M6, Canada
www.thane.ca

Thane USA, Inc.
Canton OH 44718, U.S.A.
www.thane.com

Thane Direct UK Limited
3 Acorn Business Centre, Northarbour Road, Portsmouth, PO6 3TH
Phone no 0344 571 7511
Visit our solution centre www.thanehelp.co.uk for help and hints and tips

Danoz Direct Pty Ltd.
Bondi Junction, NSW, 2022, Australia
www.danoz.com.au

OPERADORA AINO A SAPI DE CV
Av. Magnocentro No. 5 Piso 1 Centro Urbano Interlomas,
Municipio Huixquilucan de Degollado, Estado de México. C.P: 52760
www.mejorcompratv.com

TVNS Scandinavia AB
SE-211 74 Malmö, Sweden
www.tvns.com

© 2021 Thane IP Limited.
"Thane", "H2O Steam7" and related logos and variations are trademarks
or registered trademarks, in Canada and/or other countries, of Thane IP
Limited and/or its affiliated companies.

MADE IN CHINA

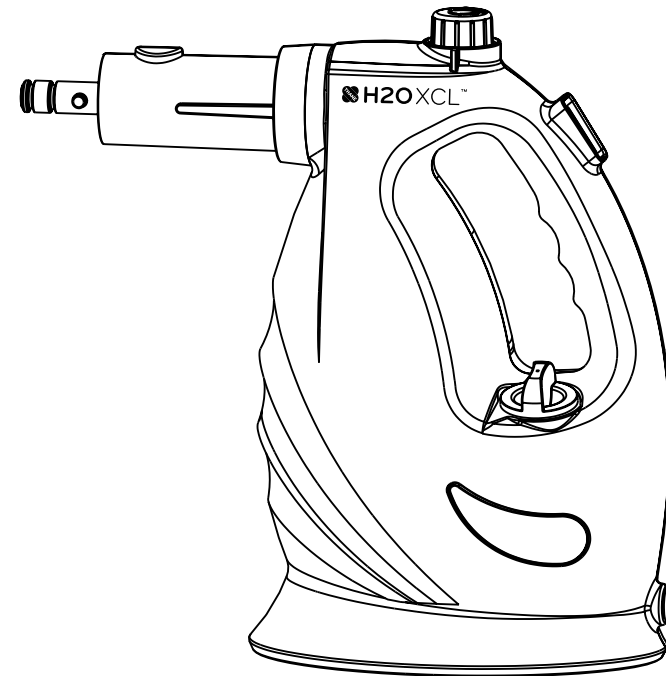

ANVÄNDARENS GUIDE

Model No. KB-009D

INNEHÅLLSFÖRTECKNING

VIKTIGA SÄKERHETSFÖRESKRIFTER.....	4
TEKNISKA DATA.....	7
NYCKELFUNKTIONER - HUVUDENHET.....	7
NYCKELFUNKTIONER - VALFRIA TILLBEHÖR.....	8
BRUKSANVISNING.....	9
ANVÄNDNING AV VALFRIA TILLBEHÖR.....	10
FÖR BÄSTA RESULTAT.....	10
FÖNSTERRENGÖRINGSMIKROFIBERDUK.....	11
KLÄDSDUK.....	11
YTTERLIGARE ANVÄNDNING AV VALFRIA TILLBEHÖR.....	12
EFTER ANVÄNDNING.....	12
RENGÖRING & UNDERHÅLL.....	13
FELAVHJÄLP.....	14
TIPS.....	14

VIKTIGA SÄKERHETSFÖRESKRIFTER

VÄNLIGEN LÄS ALLA PRODUKTINSTRUKTIONER NOGGRANT. UNDERLÅTENHET ATT FÖLJA PRODUKTINSTRUKTIONERNA KOMMER ATT OGILTIGFÖRKLARA ALLA GARANTIER. ANVÄND DIN H2O XCL™ HANDHÅLLNA ÅNGARE ENDAST ENLIGT ANVISNINGARNA I DENNA MANUAL OCH ENDAST MED TILLVERKARENS REKOMMENDERADE TILLBEHÖR. ANVÄNDNING AV TILLBEHÖR ELLER TILLVAL SOM INTE LEVERERAS ELLER SÄLJS AV TILLVERKAREN ELLER AV GODKÄNDA ÅTERFÖRSÄLJARE KAN ORSAKA BRAND, ELEKTRISK STÖT ELLER SKADOR. SOM MED ALLA ELEKTRISKA APPARATER SKA BASALA FÖRSIKTIGHETSÅTGÄRDER ALLTID FÖLJAS VID ANVÄNDNING AV DENNA PRODUKT, INKLUSIVE FÖLJANDE:

1. Verkställ kontroll av att den huvudsakliga spänningen som anges på märkplåten på denna apparat överensstämmer med spänningen i ditt eluttag.
2. Denna apparat har ett polariserat plug (en blad är bredare än den andra). För att minska risken för elektrisk stöt, är detta plug avsett att passa i ett polariserat uttag på ett sätt. Om pluggen inte passar helt i uttaget, vänd på pluggen. Om det fortfarande inte passar, kontakta en kvalificerad elektriker. Modifiera inte pluggen på något sätt (Endast för amerikansk version).
3. Denna apparat är endast avsedd för hushållsbruk. Använd inte utomhus. Kommersiellt bruk av H2O XCL™ ogiltigförklarar tillverkarens garanti.
4. Lämna inte H2O XCL™ oövervakad medan den är inkopplad.
5. Stort uppmärksamhet krävs vid användning nära barn, husdjur eller växter. Rikta aldrig ånga mot människor, djur eller växter, eftersom het ångutsläpp kan orsaka brännskador.
6. Tillsätt inte H2O XCL™ som en leksak. Barn ska övervakas för att säkerställa att de inte leker med denna apparat.
7. Denna apparat är inte avsedd för användning av personer med fysiska, sensoriska eller mentala funktionshinder, om de inte instrueras och övervakas under användning av en vuxen som ansvarar för deras säkerhet.
8. Tänk på att hantera pluggen eller H2O XCL™ med torra händer och att inte använda den utan skor. Sänk inte ned H2O XCL™ i vatten eller andra vätskor. Vatten eller ånga ska inte riktas mot utrustning som innehåller elektriska komponenter, som inuti ugnar.
9. Använd inte denna apparat om sladden eller pluggen är skadad. Om den inte fungerar som den ska, eller om den har tappats, skadats, lämnats utomhus eller sänkts ned i vatten, returnera den till distributören. Om strömkabeln är skadad, måste den bytas ut av tillverkaren eller en kvalificerad reparatör för att undvika risker.

10. Tvinga aldrig in pluggen i ett uttag eller dra eller bära enheten genom sladden. Använd inte sladden som ett handtag, stäng en dörr på sladden eller dra sladden runt vassa kanter eller hörn. Håll sladden borta från heta ytor.
11. Använd inte förlängningssladdar eller uttag med otillräcklig strömkapacitet, och för att undvika överbelastning av kretsen, använd inte en annan apparat på samma uttag (krets) som H2O XCL™.
12. För att koppla bort H2O XCL™, ta bort pluggen från uttaget.
13. Koppla ur enheten efter varje användning eller innan service. För att koppla bort enheten, greppa pluggen och dra försiktigt. Koppla inte ur enheten genom att dra i sladden.
14. Sätt inte in några föremål i ångöppningarna på enheten eller använd den om ångöppningen är blockerad.
15. Förvara din H2O XCL™ inomhus på en sval och torr plats. Lämna aldrig H2O XCL™ utomhus.
16. Håll arbetsområdet väl upplyst och använd extra försiktighet vid användning på trappor.
17. Använd inte enheten utan vatten i vattentanken.
18. Sluta använda H2O XCL™ om du ser vattenspjälkning, och kontakta en kvalificerad tekniker.
19. Sätt aldrig varmt vatten eller vätskor som alkoholbaserade eller tvättmedelsprodukter i vattentanken. Detta gör att enheten blir osäker att använda och kan skada enheten.
20. Håll alltid ångöppningen fri från hinder. Undvik att placera ångöppningen på mjuka ytor för att undvika att ångflödet blockeras. Håll ångöppningen fri från ludd, hår och andra potentiella hinder för att säkerställa korrekt ångflöde.
21. Använd inte H2O XCL™ i utrymmen som är utsatta för brännbara, explosiva eller giftiga ångor, som målnaft eller oljebaserad färg.
22. Använd inte på läder, vaxpolerat möbel eller golv, icke-behandlade trägolv eller parkettgolv, syntetiska tyger, sammet eller andra känsliga ångkänsliga material.
23. Använd inte denna apparat för uppvärmning av utrymmen eller placera den på eller nära heta ytor som en het gas- eller elbrännare, eller i en uppvärmd ugn.
24. Använd inte denna apparat för andra syften än det avsedda.
25. Spruta inte ånga på enheter som innehåller elektriska komponenter.
26. Denna apparat och ångmunstycke kan bli heta under användning. Innan du demonterar eller byter ut tyget, koppla bort strömförsörjningen och vänta tills apparaten har svalnat.

27. Sätt inte rengöringslösning, doft eller alkohol i vattentanken. Annars kan apparaten skadas.
28. Koppla bort strömförsörjningen innan du rengör denna apparat, använd en torr eller lätt fuktad bomullspinne. Vid skador på apparatens utseende, använd inte alkohol, bensin eller lösningsmedel för att rengöra ytan.
29. Förvara denna apparat i torra inomhusrum. Ta bort rengöringsduken innan förvaring.
30. Denna apparat är inte avsedd för något annat bruk än det som nämns här. Personer som saknar fysisk eller mental kapacitet eller erfarenhet bör undvika att använda produkten, de som nämns här bör inte utföra rengöring eller användarunderhåll utan övervakning.
31. Använd inte på icke-behandlade golv eller oglaserade tegelstenar.
32. Använd inte på polerade golv eftersom hög ångtemperatur kan ta bort golvet yta.
33. Vid rengöring av trägolv, testa på ett litet område eller rådfråga din trägolvstillverkare för underhållsinstruktioner för att undvika onödiga skador.
34. Vid rengöring av trägolv, stanna inte kvar i samma område under en längre tid, eftersom detta kan orsaka deformation och skada golvytan.



VARNING: Risk för brännskador



HET YTA

SPARA DESSA INSTRUKTIONER

TEKNISKA DATA

Namn	H2O XCL™
Modellnummer	KB-009D
Nominell spänning	120V 60 Hz or 220~240V 50/60 Hz
Nominell effekt	1350W
Vattenbehållarens kapacitet	250ml

NYCKELFUNKTIONER - HUVUDENHET

1. Växlingsknopp
2. Ångstart/pausknapp
3. Vattenbehållarens lock
4. Vattenbehållare
5. Strömssladd
6. Strömbrytare
7. Indikatorlampa
8. Låsknapp
9. Ångutlopp

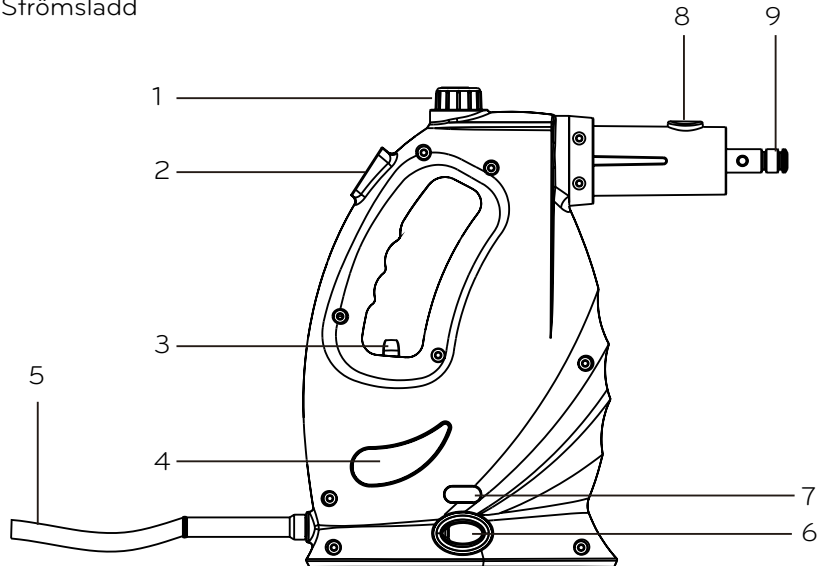

NYCKELFUNKTIONER - VALFRIA TILLBEHÖR

1. Kort munstycke
2. Rund borste
3. Kläder-/fönsterrengöringsverktyg
4. Fönsterrengörare med fönsterskrapa
5. Klädesduk
6. Fönsterduk
7. Mopp
8. Moppextensionsrör
9. Mikrofibermoppduk
10. Förvaringsväska
11. Mätkopp

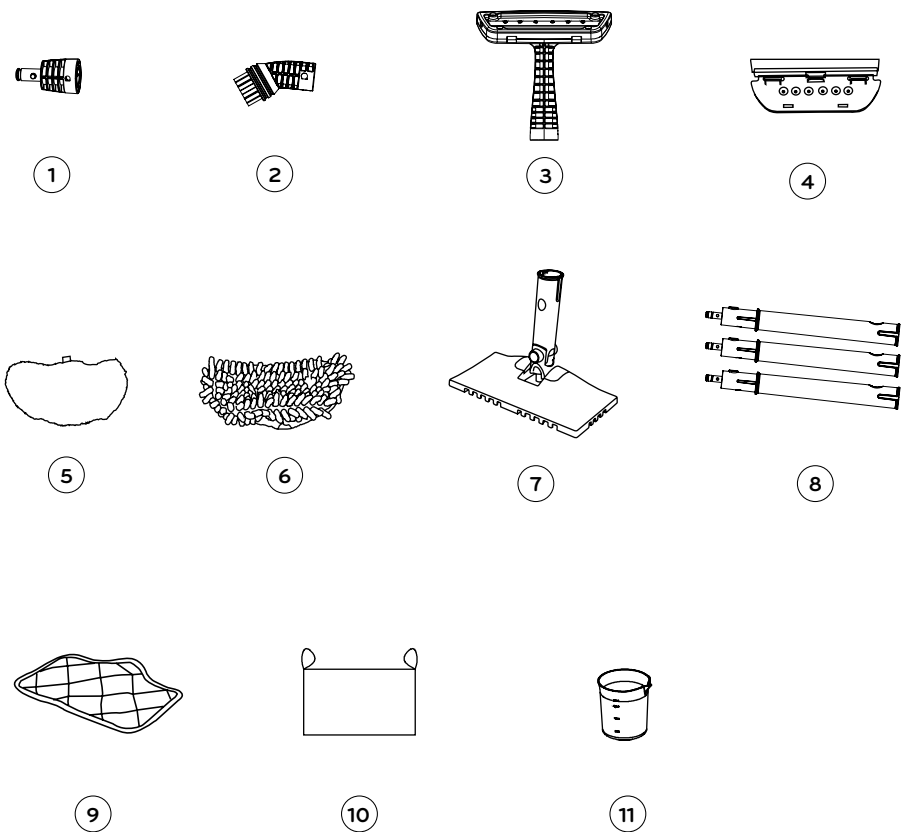

BRUKSANVISNING

1. Se till att enheten är urkopplad innan du häller i vatten;
2. Skruva av vattenbehållarens lock och häll 250 ml vatten i vattenbehållaren med hjälp av mätkoppen; (Figur 1)
3. Sätt i kontakten, slå på enheten genom att trycka på strömbrytaren, och den röda indikatorlampan kommer att börja blinka. När den blir stadig är enheten redo att användas; (Figur 2)

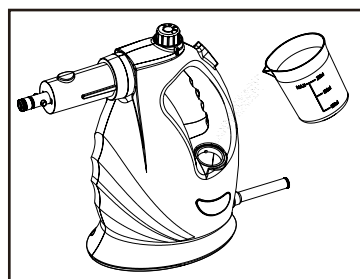

Figur 1

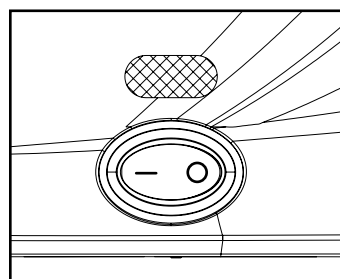

Figur 2

4. Tryck på ångknappen för att starta eller stoppa ångan, och det finns ett grönt ljus i ångknappen som indikerar när enheten startar eller stoppar (Figur 3)
5. Det finns totalt 5 ångnivåer. Du kan vrida på växlingsknoppen för att välja olika ångnivåer beroende på användning; (Figur 4)

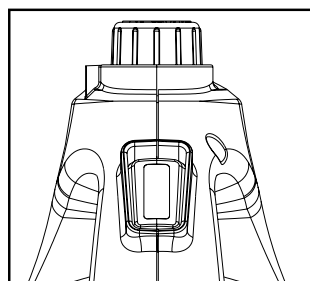

Figur 3

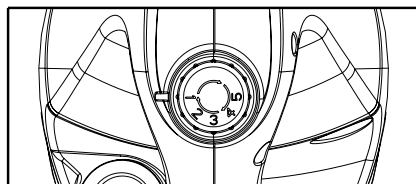

Figur 4

ANVÄNDNING AV VALFRIA TILLBEHÖR

Montering av Mopp Tillbehör

1. Sätt ihop de 3 förlängningsrören genom att passa ångutloppet i öppningen på nästa förlängningsrör och det sista förlängningsröret i moppens huvud enligt bild A.
Tips: Du kan justera höjden på enheten genom att använda 2 förlängningsrör istället för 3.
2. Fäst förlängningsröret på ångutloppet på huvudenheten enligt bild B.
3. Fäst mopptyget på mopphuvudet genom att fästa det på undersidan av mopphuvudet enligt bild C.
4. När du är klar, ta bort mopptyget från mopphuvudet och tvätta det vid behov.

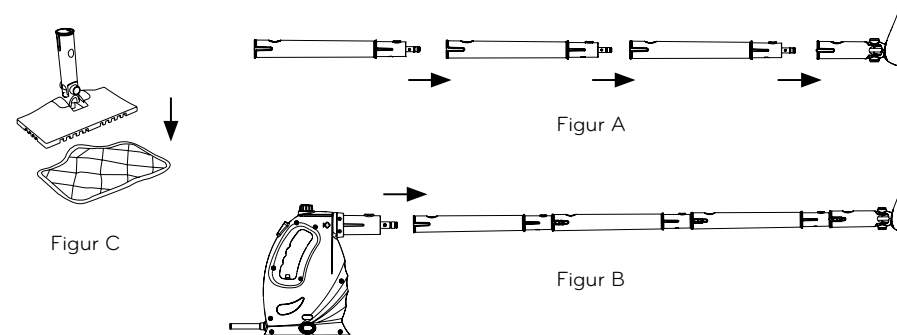

! VARNING

Innan användning, se till att moppen är monterad med mopptyg fäst på mopphuvudet för att förhindra skador. Notera: Denna produkt avger ånga och skapar fukt.

Vattenmärken, missfärgning eller skador på golvytan kan uppstå om enheten lämnas på för länge på en plats. Lämna aldrig H2O XCL™ Handheld Steamer obevakad medan den är inkopplad.

FÖR BÄSTA RESULTAT

1. Sopa eller dammsug golvet innan du använder H2O XCL™ Handheld Steam Cleaner.
2. För att undvika vattensamling, måste mikrofiberduken vara ren och torr innan användning. För att byta rengöringsduken, gör så här: Låt rengöringsduken svalna, ta bort duken från enheten, byt ut den mot en ny mikrofiberduk (tillval) och fortsätt användningen.

3. För att desinficera ett område på ditt golv, lämna H2O XCL™ Handheld Steam Cleaner över ångområdet i cirka 10 sekunder, men inte längre än 15 sekunder. Utför inte denna procedur på värme- och ångkänsliga golv.
- Ångstryk inte på en plats för länge. Detta kan orsaka skador på golvytan.
 - Placera aldrig händer eller fötter under ångmoppen. Enheten blir mycket varm.
 - Under användning kan ett pulserande ljud höras som indikerar att moppen producerar ånga. Detta ljud är normalt.
 - Det kan förekomma lite "sprutning" av vatten blandat med ånga. Detta är också normalt.
 - Ångans kraft och värme kan påverka vissa material negativt. Kontrollera alltid om det är lämpligt att använda ångmoppen på en yta genom att göra ett förtest på ett dolt område.

FÖNSTERRENGÖRINGSKORALLDUK

Använd den för att rengöra fönster, speglar och glas. För att använda Korallduken måste den fästas över #4 Fönsterputs-squeegee, som först ska fästas på toppen av #3 Kläd-/Fönsterverktyget när rengöringsduken installeras. Se till att fästa duken ordentligt över Rengöringsverktygets ram för att undvika att den glider av ramen under användning.

- Använd inte ånga på frusna fönster.
- Var försiktig när du använder ångaren på glas, eftersom glaset kan gå sönder.

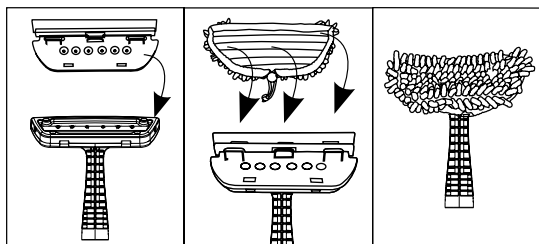



KLÄDDUK

För att ånga ett plagg, häng upp plagget på en galge och ånga plagget direkt. Skrid långsamt med Klädångarhuvudet vertikalt över plagget för att släta ut tyget och ta bort rynkor och lukt. För att använda Klädduken, måste den fästas över #3 Klädverktyget.

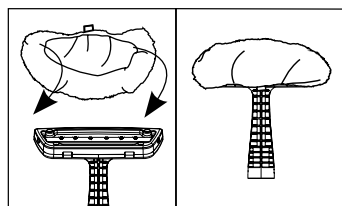
- Vissa tyger som läder, mocka och sammet kanske inte är lämpliga för ångning. Vänligen kolla tillverkarens skötselråd.
- Gardiner och draperier kan ångas medan de hänger.

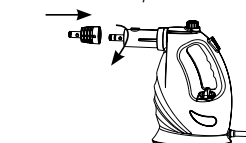
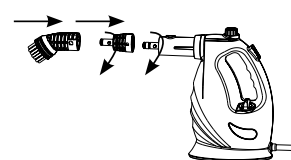
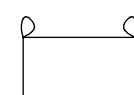

YTTERLIGARE ANVÄNDNING AV VALFRIA TILLBEHÖR

Del och användning	Montering	Tips/Försiktighet
KORT TUT För allmän ångrengöring.	Fäst på ångutloppet på huvudenheten, vrid för att låsa. 	Se till att munstycket är ordentligt låst på plats.
RUNDBRUSH Rundborsten är utmärkt för att rengöra släta, hårda ytor, såsom toaletter, handfat och köksbänkar, etc. Den kan användas med tvål eller rengöringsmedel för att rengöra smutsiga områden.	Fäst rundborsten genom att vrida den på slutet av jetmunstycket. 	
FÖRVARINGSPÅSE		
MÄTTKOPP		

EFTER ANVÄNDNING

1. Demontera varje tillbehör när du är klar med städningen. Koppla bort strömförsörjningen och håll ut det kvarvarande vattnet i vattentanken. Låt ångrengöraren svalna i 3 till 5 minuter.
2. Ta bort moppsduken (**VARNING: Tillbehören kan fortfarande vara varma**) och rengör den i tvättmaskinen eller för hand.
3. Förvara ångrengöraren på en torr plats, bortom direkt solljus.
TIPS: För att säkerställa bästa prestanda rekommenderas det att byta moppsduken var 2-3 månad.

! VARNING För att undvika skador på moppsduken, vrid inte kraftigt.

! VARNING För att undvika kalkavlagringar på värmeelementet, koppla bort strömförsörjningen när ångan har slutat (när det gröna indikatorljuset är på).

RENGÖRING & UNDERHÅLL

KOPPLA UR ENHETEN FRÅN STRÖMKÄLLAN UNDER RENGÖRING OCH UNDERHÅLL.

! VARNING

TÄNK PÅ ATT INTE SÄNKA NER H2O XCL™ HANDHÅLLNA ÅNGARE I VATTEN.

Rengöringsprocedur för att ta bort kalkavlagringar

Om din H2O XCL™ börjar producera ånga långsammare än vanligt eller slutar producera ånga, kan det vara nödvändigt att ta bort kalkavlagringar. Det är viktigt att ta bort kalkavlagringar regelbundet, var 25:e gång du använder en full tank vatten eller en gång i månaden, särskilt i områden med hårt vatten. För att ta bort kalkavlagringar från din H2O XCL™, följ dessa instruktioner:

Använd en rengöringslösning.

1. Förbered en lösning med 1/3 vit vinäger och 2/3 vatten och håll den i vattentanken.
2. Se till att ångan riktas bort från omgivande objekt. Sätt på enheten och låt den producera ånga tills vinäger/vattenlösningen är slut.
3. Upprepa proceduren så många gånger som behövs tills en normal ångflöde uppnås.
4. Fyll vattentanken med färskt vatten och skölj ur den.
5. Fyll vattentanken med färskt vatten igen och släpp ut ånga genom systemet tills vattentanken är tom.
6. Utför ett test på en lämplig avskild yta efter varje kalkborttagning för att säkerställa att inga rester finns kvar i systemet.

Rengöra kalciumavlagringar som byggts upp i vattentanken

Tillsätt 1-2 matskedar vit vinäger i en full vattentank, stäng vattentankens lock och skaka innehållet. Sätt inte på enheten. Låt enheten stå i några timmar. Töm vattentanken och skölj med rent vatten tills vattnet är klart.

Rengöra blockerade ångtillbehör

På grund av det höga mineralinnehållet i vattnet i vissa områden kan kalciumavlagringar utvecklas i spetsen på munstycket. För att rengöra, rekommenderas att använda ett spraysmörjmedel. Spruta ett eller två korta burstar av smörjmedel in i spetsen på munstycket. Efter att ha sprayat smörjmedlet, fyll ångaren med vatten och låt ånga i en kontinuerlig stråle genom det drabbade tillbehöret i flera minuter för att ta bort avlagringarna.

DET ÄR REKOMMENDERAT ATT UTFÖRA DENNA PROCEDUR I ETT SKYDDAT OCH VÄL VENTILERAT UTRYMME.

FELAVHJÄLP

PROBLEM	MÖJLIG ORSAK
Enheten slås inte på	Enheten är inte ansluten eller påslagen
Reducerad ånga eller ingen ånga	Vattentanken är tom
	Blockerat ångmunstycke
	Kalkavlagring
Ånga läcker ut från anslutningar	Tillbehöret är inte korrekt anslutet
	Smuts eller hinder vid anslutningspunkterna
LÖSNING	
Se till att ON/OFF-knappen är PÅ (röd indikatorlampa är på)	
Fyll på vattentanken	
Rengör ångmunstycket	
Följ rengöringsproceduren för att ta bort kalkavlagringar	
Koppla ur enheten, låt den svalna, ta bort tillbehören och anslut dem korrekt	
Ta bort tillbehöret och kontrollera och rengör anslutningspunkterna	

TIPS

! VIKTIGT

- Kom ihåg att avkalka åtminstone en gång i månaden, särskilt i områden med hårt vatten.
- Följ instruktionerna i denna användarhandbok.
- Använd filtrerat eller destillerat vatten för bättre prestanda.